

## ISTRUZIONI PER IL MONTAGGIO

### MONTANTE TRAVERSO

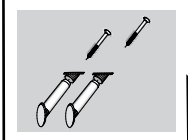

- coppia di giunzioni angolari

### ANTA

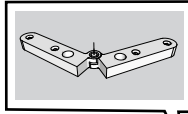

### ANTA

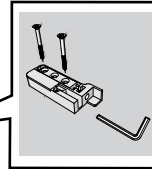

- cerniera aggancio rapido regolabile  
- viti autofilettanti  
- chiave a brugola

### MONTANTE

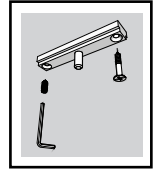

- pivot  
- viti autofilettanti

### ANTA

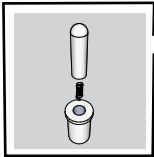

- perno a molla

### MONTANTE

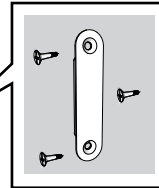

- tappo  
- viti autofilettanti

### TRAVERSO

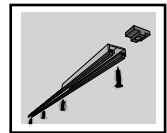

- canalina guida  
- viti autofilettanti

### MONTANTE

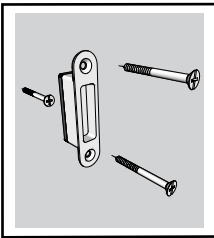

- bocchetta magnetica  
- viti autofilettanti

### ANTA

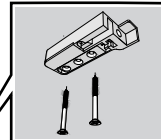

- cerniera aggancio rapido  
- viti autofilettanti

### MONTANTE

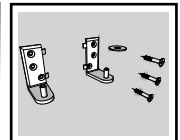

- pivot  
- viti autofilettanti

### MONTANTE

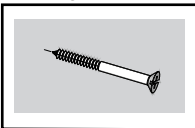

- vite autofilettante

### ANTA

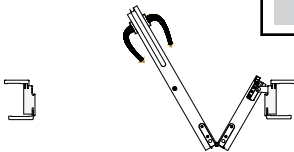
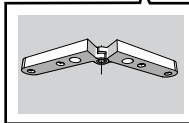

- apertura DX

i disegni della scheda di montaggio sono riferiti all'apertura DX

**1****ASSEMBLARE IL TELAIO**

assemblare il telaio e posizionarlo  
**allineato** alla parete verificando  
 la **perpendicolarità** con filo a piombo

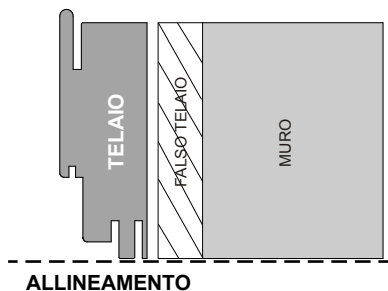
**2****CANALINA GUIDA**

montare sul traverso la canalina guida  
 fissare la canalina **A** con le viti  
 montare sull'anta il perno **B** scorrevole

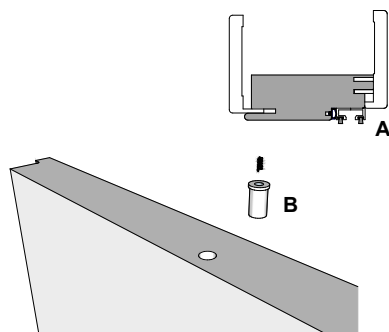
**3****CERNIERA PIVOT superiore**

collocare la cerniera pivot in alto  
 e fissarla con le viti

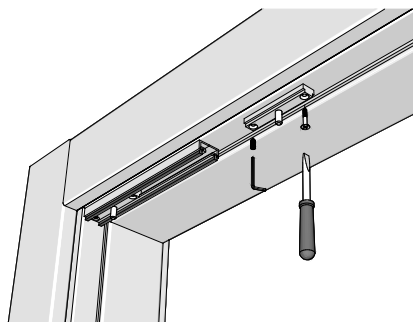
**4****CERNIERA PIVOT inferiore**

collocare la cerniera pivot in basso  
 con due viti a filo inferiore del telaio  
 ed appoggiarla alla battuta  
 assicurarsi che appoggi al pavimento  
 infilare la ranella in nylon

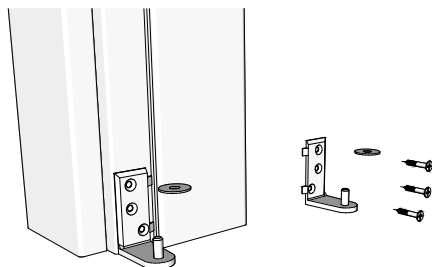

**5****BOCCHETTA MAGNETICA**

montare sul telaio la bocchetta  
**magnetica** sul lato della serratura  
 viti **1 e 2** fissaggio bocchetta  
 vite **3** ancoraggio porta  
 nascosto sotto la bocchetta

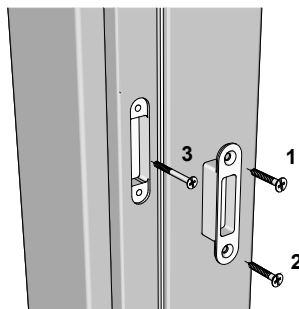
**6****SERRATURA**

l'anta è predisposta per apertura **DX**  
 per l'apertura **SX** capovolgere l'anta  
 smontare e capovolgere la serratura

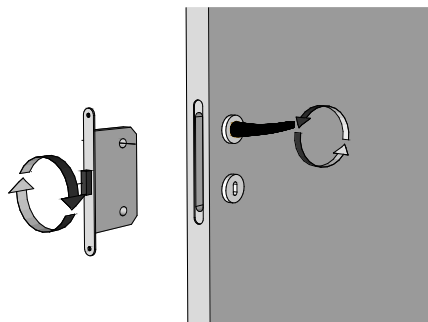
**7****BOCCHETTA TAPPO**

chiudere la sede sul montante cerniera  
 con la **bocchetta tappo**  
 viti **1 e 2** fissaggio bocchetta tappo  
 vite **3** ancoraggio porta

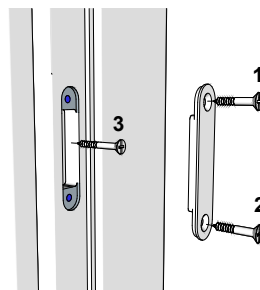
**8****CERNIERA centrale superiore ed inferiore**

montare sull'anta nella sede **inferiore**  
 la **cerniera femmina**  
 fissare la cerniera con le viti (**1-2-3**)

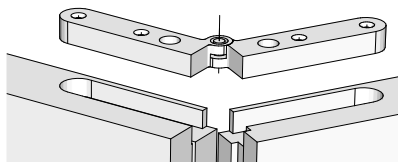

**9** CERNIERA AGGANCIAMENTO RAPIDO regolabile

montare sull'anta nella sede **superiore**  
ed **inferiore**  
la cerniera **aggancio rapido** regolabile  
fissare la cerniera con le viti

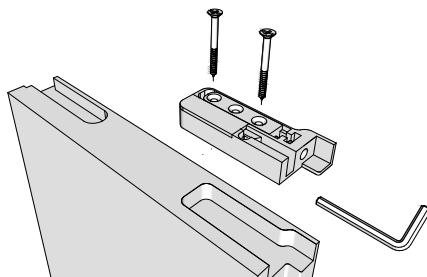

**10** AGGANCIAMENTO DELL'ANTA

montare l'anta  
appoggiandola **in basso**  
al perno pivot,  
**come se fosse chiusa**  
per poi agganciarla  
al perno pivot superiore  
agganciare il perno **B** nella canalina

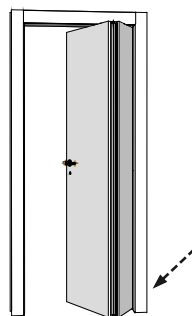

**11** MONTANTE e COPRIFILI

infilare i coprifili complanari dei montanti  
nella fresata (1)

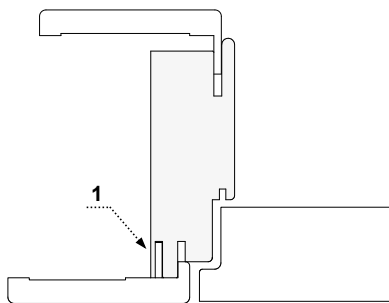

**12** TRAVERSO e COPRIFILI

il coprifilo interno del traverso  
va montato in posizione (2)

